

Содержание

Установка плафона лампы	3
Подсоединение Curing Light/Spot Whitening Device	3
Регулировка кронштейна лампы	4
Внимание	6
Регулировка высоты плафона лампы	6
Настройка положения плафона лампы	6
Технология LightBridge™	7
Ультразвуковая технология	7
Сенсорная панель управления (TUI)	8
Пульт управления	10
Замена батарейки в пульте управления	
Настройка интенсивности света	11
Процедура отбеливания. Подготовка	12
Отбеливание зубов на обеих челюстях (комплексное)	12
Отбеливание одного зуба (точечное)	13
Дальнейший уход за зубами	14
Важные замечания	
Хранение и использование отбеливающего геля	14
Применение полимеризационной лампы LED Curing Light	15
Точечное отбеливание	15
Полимеризационная лампа LED Curing Light	16
Уход и обслуживание полимеризационной лампы	16
Технические характеристики LED Curing Light	16
Очистка ионизатором воздуха	17
Неисправности и способы их устранения	17
Очистка и уход	18
Замена галогенной лампы	18
Очистка	18
Технические характеристики	18
Транспортировка и хранение	18
Контактная информация производителя	19

Благодарим Вас за приобретение профессиональной системы отбеливания BEYOND®. Компания BEYOND® International Inc. – мировой лидер по производству эстетичных продуктов в области стоматологии.

Профессиональная система отбеливания BEYOND® Whitening Accelerator System Руководство пользователя



Дополнительные аксессуары:



x 4

Резиновые кольца



Оранжевые светозащитные насадки



Держатель лампы



Пульт дистанционного управления



Тестовая пластина



Установка плафона лампы

Вставьте основание плафона лампы с резьбовым соединением на конце в кронштейн лампы и поверните большую металлическую муфту до упора.

Вставьте круглый 7-контактный штекер кабеля, расположенный на конце кронштейна, в соответствующее резьбовое отверстие с тыльной стороны плафона лампы. Закрутите штекер до полного закрепления кабеля.

Примечание: Плафон должен быть расположен под держателем (как показано на рисунке) для упрощения работы во время процедуры отбеливания.



Подсоединение LED Curing Light

Вставьте 3-контактный штекер в соответствующее гнездо с тыльной части аппарата. Закрутите резьбовое соединение до полного закрепления кабеля.

Всегда храните LED Curing Light в специальном держателе на тыльной стороне аппарата. Избегайте падений и ударов светодиодной лампы. Случайный удар может стать причиной ее повреждения.

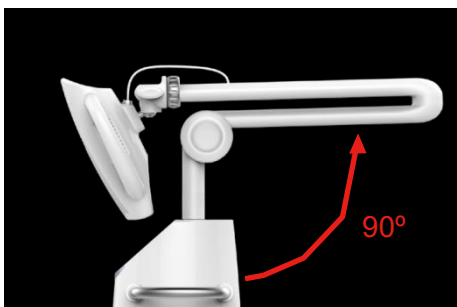
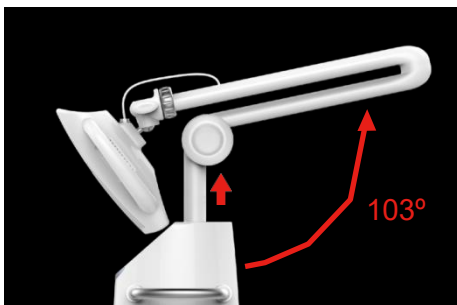

Регулировка кронштейна лампы

Чтобы привести кронштейн лампы в рабочее положение, приподнимите его на несколько градусов от тыльной части аппарата, крепко сжимая на конце соединения и двигая вверх.

Как только вы это сделаете, датчик, расположенный сверху на вертикальной стойке, поднимет ее автоматически во избежание удара плафона лампы о сенсорную панель TUI. Перед переходом к следующему шагу подождите, пока подъем стойки не прекратится.

Придерживая основание кронштейна с тыльной стороны аппарата, отведите его на угол 90° и зафиксируйте положение, слегка отведя кронштейн еще на 103° , а затем опустив на 90° . (см. изображения слева).

С того момента, как кронштейн зафиксирован, вы можете поворачивать его на 340° в любое удобное для вас положение.

Шарнир, расположенный на верхней части кронштейна, можно повернуть вниз до 90° для удобного расположения плафона.

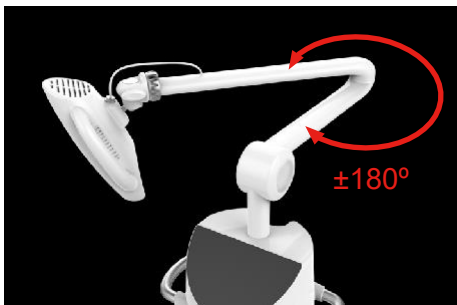

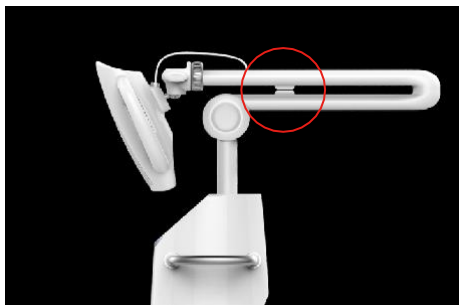

Верхнюю и нижнюю части кронштейна можно совместить и закрепить с помощью магнитного фиксатора. Перед тем, как привести кронштейн в собранное положение по окончании работы, убедитесь, что две половины кронштейна совмещены до щелчка в соответствующих магнитных держателях.

Перед тем, как опустить кронштейн, убедитесь, что верхняя и нижняя части зафиксированы в соответствующих держателях. Чтобы опустить кронштейн, слегка отведите его под углом 103° (толкайте вверх до упора), чтобы разомкнуть фиксирующее соединение, а затем опустите вниз в исходное положение для хранения. Если кронштейн будет расположен правильно, то вертикальная стойка автоматически опустится на рекомендованную для хранения высоту (когда аппарат выключен).

Примечание: Для обеспечения правильного хранения убедитесь, что плафон находится в исходном положении (над кронштейном).

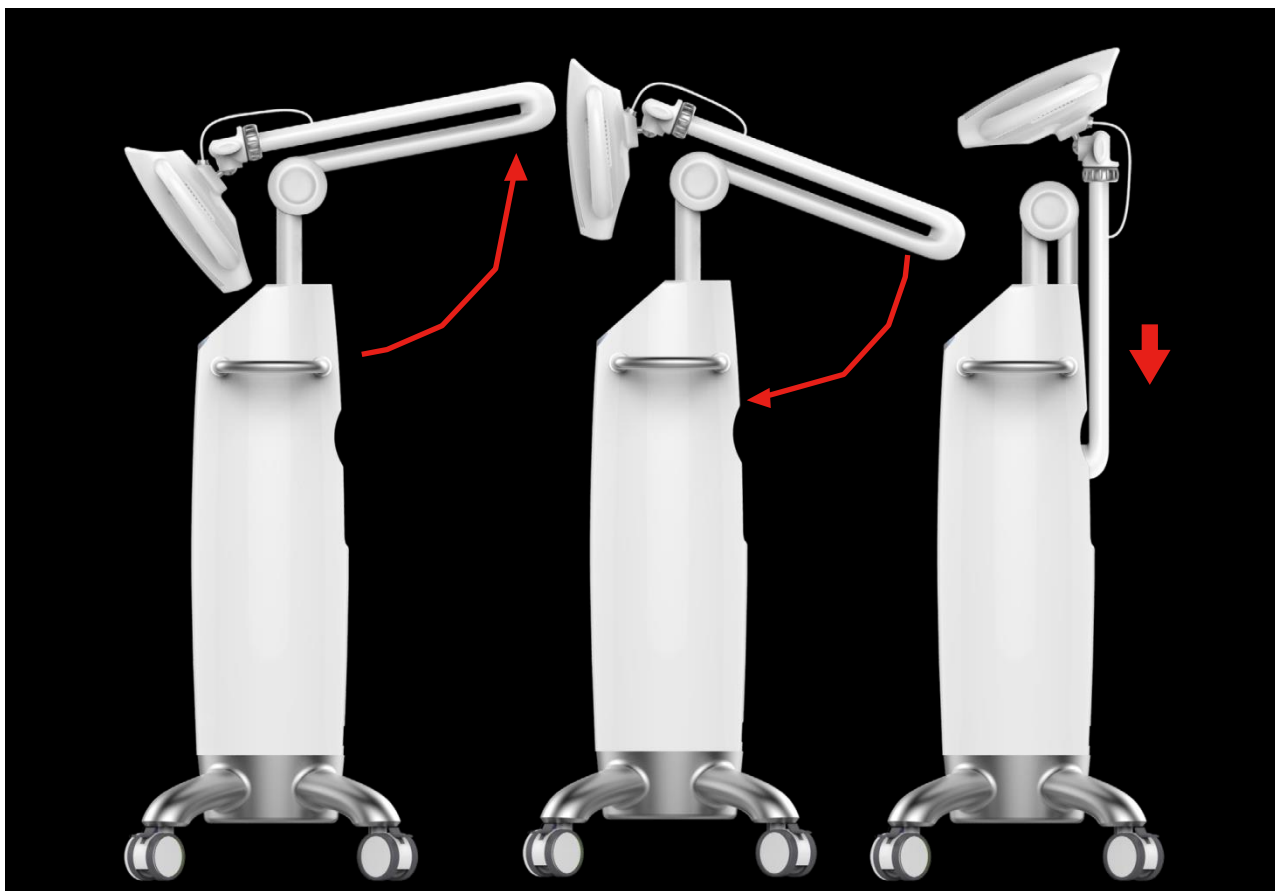

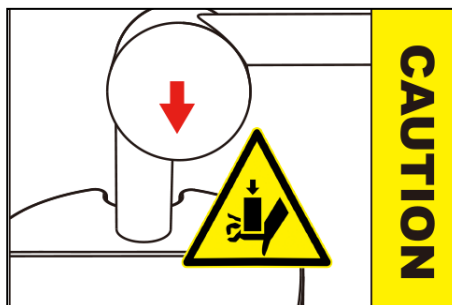
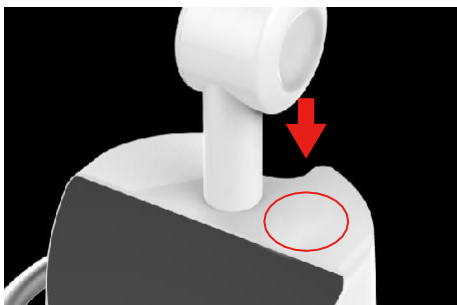

ВНИМАНИЕ

При опускании вертикальной стойки, **НЕ** помещайте руки, либо предметы рядом со стойкой.



Регулировка высоты плафона лампы

Для простоты использования во время процедуры отбеливания плафон лампы должен быть расположен под кронштейном.

Система BEYOND® Polus® system имеет два способа регулировки высоты плафона лампы. Нажимая стрелки «вверх» и «вниз» указателя HEIGHT на сенсорной панели управления, можно поднимать и опускать вертикальную стойку. Нажимая стрелки «вверх» и «вниз» рядом с ручками на плафоне лампы, также можно поднимать и опускать вертикальную стойку.

Хранить систему BEYOND® Polus® рекомендуется в положении с полностью опущенной вертикальной стойкой. Если кронштейн сложен правильно в положение для хранения, вертикальная стойка автоматически опустится в исходное положение (когда аппарат выключен).



Настройка положения плафона лампы

Для оптимального вращения и расположения плафона лампы по отношению к пациенту, плафон лампы присоединяется к кронштейну шарнирным соединением. Для легкого маневрирования с обеих сторон плафона расположены удобные ручки.

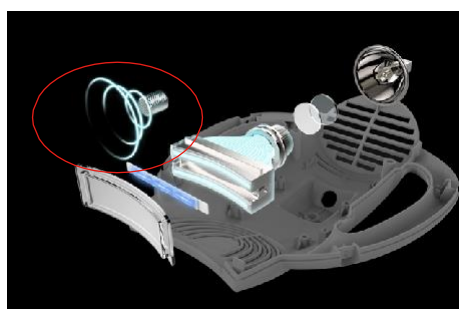
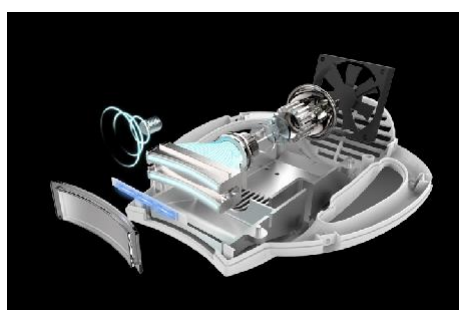

Технология LightBridge™

В системе BEYOND® Polus® объединены технологии галогенного и светодиодного излучения, что способствует достижению наилучших результатов отбеливания. Усовершенствованная система фильтрации света, содержащая более 200000 оптоволоконных кабелей, служит мостом между этими двумя источниками, исключая нежелательное повышение температуры и вредное УФ-излучение от мощной галогенной лампы и ультразвуковые волны перед соединением с излучением, исходящим от 12 светодиодов, расположенных на фронтальной части плафона лампы. В итоге – комбинация излучений двух мощных источников света и ультразвуковой, которые охватывают весь спектр синего света, обеспечивая точную и эффективную процедуру отбеливания.

Ультразвуковая технология

В системе BEYOND® Polus® кавитационный процесс, создаваемый ультразвуковыми волнами, используется для более эффективного процесса окисления, необходимого для процедуры отбеливания. Ультразвуковой кавитационный эффект создается ультразвуковым компонентом, где при кавитации образуются микропузырьки, которые растут и, достигая лимита, разрываются. В процессе разрыва микропузырьков высвобождается энергия, создаются ударные волны и высокое давление, что в свою очередь ускоряет физические и химические реакции в отбеливающем геле, делая процесс отбеливания более эффективным.

Функция ультразвука может быть временно отключена нажатием кнопки SETTINGS (настройки) на экране дисплея, а затем нажатием OFF в разделе ULTRASOUND на экране SETTINGS (настройки).

Сенсорная панель управления (TUI)

Интерфейс операционной системы

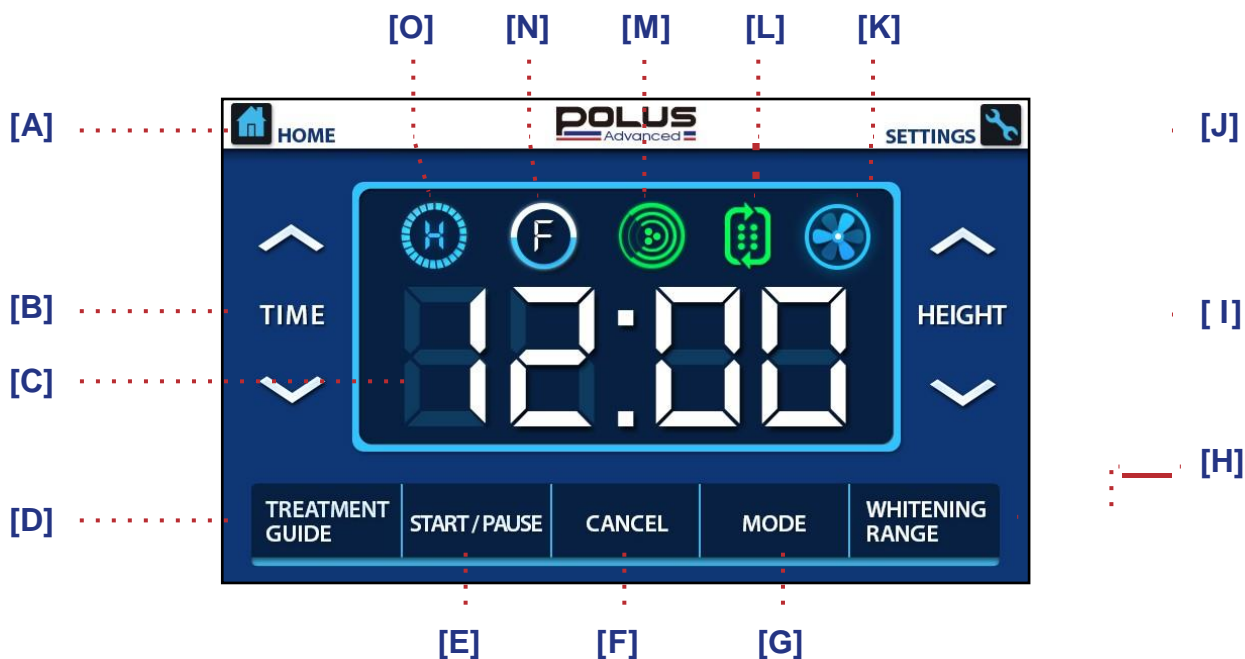

[A] HOME: Нажмите, чтобы вернуться на главный интерфейс.

[B] TIME: Нажмите для регулировки времени цикла. Заводская настройка 10 минут. При повторном запуске система автоматически выберет последнее установленное время. Чтобы вернуться к заводским настройкам, просто установите время 10 минут и нажмите START. Следующий цикл составит 10 минут.

[C] Таймер цикла: Показывает время, оставшееся до конца цикла. Заводская настройка 10 минут, и может быть изменено через SET TIME <> функция.

[D] TREATMENT GUIDE: Нажмите для выбора следующих опций:

- a. Teeth Whitening Treatment Plans: Нажмите для выбора одной из двух процедур (A, B) в зависимости от вида отбеливания
 - i. Treatment A: Нажмите, чтобы получить инструкции для выполнения процедуры отбеливания для отбеливания зубов с обычными пятнами.
 - ii. Treatment B: Нажмите, чтобы получить инструкции для выполнения процедуры отбеливания для зубов со сложными пятнами.

b. How to Control Teeth Sensitivity: Нажмите, чтобы получить инструкции для выполнения процедуры отбеливания для чувствительных зубов.

c. How to Avoid Color Rebound: Нажмите, чтобы получить инструкции, как избежать возврата цвета.

d. Home Whitening Maintenance: Нажмите, чтобы просмотреть возможности в условиях домашнего отбеливания.

[E] START/PAUSE: Нажмите для запуска и остановки цикла. При нажатии PAUSE ниже будет мигать время, оставшееся до конца цикла. Нажмите START/PAUSE, чтобы завершить процедуру.

[F] CANCEL: Нажмите, чтобы завершить текущий цикл, и сбросить время цикла на заводское.
[G] MODE: Выберите режим (Low для мягкого отбеливания, Medium для нормального, либо High для интенсивного), нажимая на кнопку MODE.

[H] WHITENING RANGE: Нажмите для выбора полного отбеливания (зубов верхней и нижней челюсти) или точечного отбеливания (отбеливание одного зуба).

[I] HEIGHT: Регулировка высоты плафона лампы.

[J] SETTINGS: Нажмите для выбора следующих опций:
a. VOICE INSTRUCTIONS: Нажмите ON/OFF для включения/выключения голосовых инструкций
ON: Возможность включения голосовых инструкций с пульта управления
i. Нажмите и удерживайте кнопку PAUSE/RESUME для активации голосового приветствия для пациента
ii. Нажмите и удерживайте кнопку TIME для активации голосовой презентации процедуры отбеливания для пациента.
iii. Нажмите и удерживайте кнопку CALL для активации голосовых инструкций для пациента по уходу после процедуры отбеливания.
b. ULTRASOUND: Нажмите для вкл/выкл OFF/ON ультразвука
c. PURIFICATION: Нажмите для вкл/выкл OFF/ON ионизатора/очистителя воздуха
d. TOTAL USAGE TIME: Отображает общее время использования акселератора. Нажмите для сброса общего времени использования акселератора
e. HELP: Нажмите кнопку BEYOND® contact для получения контактной информации о производителе.

[K] Температура/Индикатор вентилятора охлаждения:



Нормальная температура – Иконка вентилятора будет отображаться, если вентилятор работает стабильно.

Если система перегревается (>90°C), иконка вентилятора будет медленно мигать и издавать предупреждающий звуковой сигнал.



Обозначает, что систему необходимо выключить, пока она не охладится до 70°C. Нажмите кнопку POWER ON/OFF, чтобы выключить систему. Не выключайте аппарат из розетки. Не включайте систему до тех пор, пока вентилятор не прекратит работу.

[L]  Индикатор очистителя воздуха

[M]  Индикатор ультразвука

[N]  Индикатор комплексного отбеливания / точечного отбеливания

[O]  Индикатор мягкого режима



Demo Mode: Нажмите и удерживайте иконку Polus в течение трех секунд, чтобы войти в Демо режим на экране. Лампа засветится, и вертикальная стойка поднимется вверх, затем вниз для демонстрации. Свет можно выключить путем нажатия на кнопку OFF. Нажмите кнопку HOME, чтобы выйти из Демо режима и отключить все демонстрации.

Демо режим можно использовать для демонстрации основных опций системы Polus®.

Примечание: Сенсорная панель управления (TUI) зависит от проводящих свойств человеческого тела, поэтому использование перчаток не рекомендуется, возможно использование перчаток, совместимых с сенсорным экраном.



Пульт управления

Если во время процедуры вам необходимо покинуть кабинет, дайте пациенту пульт управления.

PAUSE/RESUME: Проинструктируйте пациента, что необходимо нажать на кнопку PAUSE/RESUME, если пациенту необходимо приостановить процедуру в любое время. Пациент может нажать кнопку PAUSE/RESUME, чтобы продолжить цикл. Цикл продолжится с того момента, на котором остановился.

TIME: Проинструктируйте пациента нажать на кнопку TIME, если пациенту нужно узнать время, оставшееся до конца цикла.

CALL: Проинструктируйте пациента о возможности вызова Вас в любое время в течение процедуры путем нажатия на кнопку CALL. Система издаст громкий звуковой сигнал при нажатии на эту кнопку. Снова нажмите на кнопку CALL, чтобы выключить звуковой сигнал.

Возможность вызова голосовых инструкций с пульта управления

- i. Нажмите и удерживайте кнопку PAUSE/RESUME для активации голосового приветствия для пациента.
- ii. Нажмите и удерживайте кнопку TIME для активации голосовой презентации процедуры отбеливания
- iii. Нажмите и удерживайте кнопку CALL для активации голосовых инструкций для пациента по уходу после процедуры отбеливания.

ЗАМЕНА БАТАРЕЙКИ В ПУЛЬТЕ ДИСТАНЦИОННОГО УПРАВЛЕНИЯ

Для замены батарейки в пульте управления откройте осторожно крышку на тыльной стороне, чтобы не потерять кнопки пульта, которые не закреплены внутри. Батарейка находится позади зеленой платы. Бережно извлеките плату и, используя предмет с тупым концом, вытащите батарейку. В пульте используется стандартная круглая батарейка CR2032. На освободившееся место поместите новую батарею символом [+] лицевой стороной наружу от платы. Верните на место плату и кнопки и вкрутите назад два винта, чтобы закрепить крышку.

Дополнительные круглые батареи CR2032 можно заказать в компании BEYOND®, однако они должны быть в наличии на любом складе электроприборов в вашем регионе.

Настройка интенсивности света

GENTLE/МЯГКИЙ

Интенсивность света, излучаемого при таком режиме 210000 Люкс, данный режим рекомендован пациентам с чувствительными зубами, серьезным флюорозом, гипоплазией эмали, или видимыми дефектами эмали (небольшие трещины и сколы).

При использовании данного режима, возможно будет необходимо увеличить время процедуры, учитывая слабый уровень излучаемого света.

MEDIUM / ОБЫЧНЫЙ

Интенсивность света, излучаемого при таком режиме, 250000 Люкс, рекомендован пациентам со здоровой эмалью зубов с желтыми пятнами, появившимися вследствие употребления окрашивающей пищи, напитков и табачных изделий. Такой режим можно использовать и для пациентов с умеренным флюорозом, а также при умеренных тетрациклиновых пятнах.

HIGH / ИНТЕНСИВНЫЙ

Интенсивность света, излучаемого при таком режиме 300000 Люкс и рекомендуется для пациентов с серьезными тетрациклиновыми пятнами и с пятнами серого цвета, связанными с возрастным изменением цвета эмали.

Примечание: большой процент пациентов с серьезными тетрациклиновыми пятнами могут испытывать чувствительность зубов во время процедуры. Пожалуйста, ознакомьтесь с опцией TREATMENT GUIDE в меню интерфейса системы Polus или зайдите на сайт www.beyonddent.com/treatments для получения дополнительной информации по тому, как наиболее эффективно проводить процедуру отбеливания у пациентов с тетрациклиновыми пятнами для снижения чувствительности.

Данный режим также может использоваться для пациентов со здоровой, крепкой эмалью и внешними желтыми пятнами для достижения исключительно белоснежного результата во время отбеливания.

Примечание: Данный режим нельзя использовать для пациентов с тонкой или явно проблемной эмалью (сколы, трещины или незалеченный кариес)



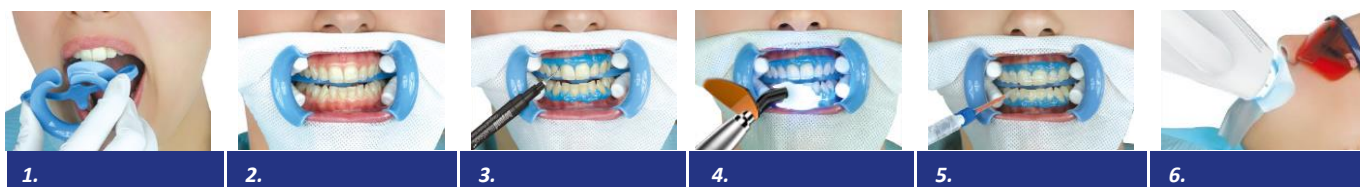

Процедура Отбеливания

Методика проведения процедуры отбеливания, изложенная в данном руководстве, описывает стандартную процедуру для системы отбеливания BEYOND[®], рекомендованную для пациентов, имеющих внешние пятна на эмали, образовавшиеся вследствие употребления окрашивающих продуктов, напитков, а также вследствие курения. Рекомендации по отбеливанию серьезных внешних и внутренних пятен (включая тетрациклиновые и флюоридные пятна) можно найти в меню интерфейса системы Polus[®] в опциях TREATMENT GUIDE, на сайте www.beyonddent.com/treatments, либо в инструкциях, прилагаемых к отбеливающим комплектам BEYOND[®].

ПОДГОТОВКА К ПРОЦЕДУРЕ

Для определения оптимального плана проведения процедуры в каждой конкретной ситуации выполняется предварительный осмотр полости рта и беседа с пациентом относительно ожидаемых им результатов отбеливания. Попросите пациента подписать согласие и сохраните копию для отчета. Определите первоначальный оттенок зубов пациента. (Мы рекомендуем использовать шкалу оттенков VITA Bleachedguide 3D-MASTER[®] Сфотографируйте оттенок зубов пациента перед началом процедуры отбеливания (опционально).

Включите систему BEYOND[®] Polus[®] введите необходимое для процедуры время в зависимости от пожеланий пациента.

ОТБЕЛИВАНИЕ ЗУБОВ НА ОБЕИХ ЧЕЛЮСТЯХ (КОМПЛЕКСНОЕ)

1. Попросите пациента сесть в кресло и опустите спинку кресла назад на 40°
2. Наденьте на пациента защитные очки.
3. Перед началом процедуры отполируйте зубы с помощью полировочного порошка/пасты. При необходимости добавьте воды в состав.
4. Попросите пациента прополоскать рот.
5. Нанесите на губы пациента защитный гель и вставьте в рот ретрактор BEYOND[®] FlexiBlue[®] Cheek Retractor, направляя язычок ретрактора вниз (Рис. 1)
6. Положите защитную салфетку вокруг внешних дуг, и заверните углы салфетки под дуги ретрактора.
7. Вставьте ватные валики с обеих сторон от щечных тяжей (Рис. 2)
8. Подсушите зубы и десна с помощью воздуха. Расположите шприц под углом 45° к поверхности зубов и вдоль края десны, нанесите 2-3 мм слой защитного геля BEYOND[®] BlueSeal[®] Gingival Protection по краю десны. (Рис. 3)
9. Нанесите еще немного защитного геля на внутреннюю поверхность верхней и нижней губы.
10. Снимите полимеризационную лампу LED Curing Light с задней панели аппарата и разместите на расстоянии 0.5-1 см от поверхности десен. Нажмите кнопку  на полимеризационной лампе для запуска обработки. Перемещайте устройство круговыми движениями вдоль гингивальной области и освещайте защитный слой в течение 20-30 секунд (по 2-3 секунды на каждый зуб). Используйте стоматологический штопфер для проверки отверждения защитного слоя. Не подвергайте полимеризации защитный слой дольше положенного времени (Рис. 4) См. Рис. 11-12 для получения более подробной информации о том, как пользоваться полимеризационной лампой.
11. Достаньте двухцилиндровый шприц с отбеливающим гелем и смешивающий наконечник из вакуумной упаковки. Наденьте наконечник на шприц.

Примечание: Гель должен храниться при температуре около 5°C в холодильнике. Не используйте продукт,

Если смесь не плотная, а кажется жидкой и текучей на вид. В таком случае обратитесь к продавцу для замены продукта.

12. Нанесите 2-3 мм геля BEYOND® II Advanced Formula Whitening Gel на сухую поверхность зубов. (Рис. 5)
13. Поднимите кронштейн и расположите плафон лампы как можно ближе к поверхности зубов, плафон должен быть расположен под углом 90° к зубам. (Рис. 6).
14. После того как установили плафон лампы, нажмите кнопку START для запуска цикла.
15. Скажите пациенту, что во время цикла он может проглатывать слюну, это безопасно.
16. Дайте пациенту пульт дистанционного управления. Проинструктируйте пациента, что пульт управления имеет кнопку PAUSE/RESUME для возможности остановить или продолжить процедуру в любое время. Пациент может нажать на кнопку CALL в случае, если необходимо срочно вызвать врача во время процедуры.
17. Включите музыку или фильм во время процедуры.
18. В конце первого цикла свет выключится автоматически. Для удаления геля используйте слюноотсос. НЕ ПОЛОСКАТЬ водой. Снова нанесите гель и повторите гелевые и световые аппликации еще два раза. В общей сложности проведите три цикла.
19. После заключительного цикла, полностью удалите отбеливающий гель слюноотсосом, удалите гингивальную защиту, ватные валики, защитную салфетку, ретрактор и снимите защитные очки. Попросите пациента прополоскать рот водой.

ОТБЕЛИВАНИЕ ОДНОГО ЗУБА (ТОЧЕЧНОЕ)

1. Для подготовки пациента проведите все процедуры в соответствии с пунктами 1-12 раздела Комплексное отбеливание.

Примечание: Защитный гель нужно наносить на десны в области зуба, который будет отбеливаться, а также на зубы, граничащие с ним. Мы также рекомендуем наложить влажную марлевую салфетку на близлежащие зубы, не подвергающиеся обработке, чтобы сохранить эмаль зубов во влажном состоянии во время процедуры.

2. Нажмите WHITENING RANGE на дисплее системы Polus и выберите опцию Single Whitening.
3. Введите требуемое для процедуры время. Рекомендуемое время отбеливания в большинстве случаев 10-12 минут.
4. Закрепите Spot Whitening Device в держателе на нижней части плафона лампы. Поверните плафон так, чтобы Spot Whitening Device был расположен под углом 90° к зубу, максимально близко к его поверхности.
5. Во время процедуры стоматолог может держать Spot Whitening Device в руке в нужном положении.
6. Как только устройство Single/Spot Whitening Device зафиксировано, нажмите кнопку START/PAUSE на сенсорной панели управления и кнопку “S” на устройстве в течение 3 секунд для запуска первого цикла.
7. Для завершения процедуры отбеливания одного зуба следуйте пунктам 15-19 инструкции для комплексного отбеливания.



ДАЛЬНЕЙШИЙ УХОД ЗА ЗУБАМИ

Продемонстрируйте пациенту новый оттенок зубной эмали и дайте ему Руководство по уходу за зубами после процедуры отбеливания и пробник пасты BEYOND® Pearl White®. Напомните о том, что в течение 24 часов после проведения процедуры пациент должен избегать приема пищи и напитков, содержащих окрашивающие вещества. Курение также должно быть ограничено. Сообщите также пациенту, что в зависимости от рациона питания, гигиены полости рта и интенсивности курения, могут понадобиться периодические процедуры для поддержания результатов отбеливания.

ВАЖНЫЕ ЗАМЕЧАНИЯ

- Противопоказанием для проведения процедуры с системой BEYOND® Polus® служит наличие у пациента аллергической реакции или химической чувствительности на пероксиды, смолы или гликоли. Не следует проводить процедуру беременным или кормящим женщинам, а также пациентам моложе 16 лет..
- Прервите процедуру, если пациент сообщает о повышении чувствительности зубов, и удалите весь гель перед обработкой поверхности фторидом.

ХРАНЕНИЕ И ИСПОЛЬЗОВАНИЕ ОТБЕЛИВАЮЩЕГО ГЕЛЯ

- Шприцы с гелем BEYOND® II Advanced Formula Whitening Gel должны храниться при температуре около 5°C. Для удобного хранения в холодильнике шприцы упакованы отдельно.
 - Не используйте шприцы при наличии следующих повреждений:
 - Герметичная упаковка из фольги, содержащая шприцы с отбеливающим гелем, повреждена;
 - Присутствуют очевидные признаки утечки геля;
 - Гель утратил вязкую консистенцию; находится в жидком состоянии;
 - Поршень выскакивает из цилиндра шприца
- При наличии этих признаков, пожалуйста, свяжитесь с продавцом для замены шприцев.

Отбеливание с профессиональной системой BEYOND® Polus® - простая и доступная процедура. Если у вас появятся дополнительные вопросы, относительно проведения отбеливания после просмотра DVD и чтения данного руководства, пожалуйста, свяжитесь с нами по электронной почте info@beyonddent.com. Мы также предлагаем учебный курс он-лайн. Это полезный обучающий ресурс для стоматолога, который хочет узнать больше о процедуре отбеливания и идти в ногу со временем.



Применение полимеризационной лампы Curing Light для точечного отбеливания Spot Whitening Device

Перед началом работы убедитесь, что устройство соединено с основным корпусом аппарата.

Примечание: Чтобы работал режим Spot Whitening и полимеризационная лампа LED Curing Light, аппарат BEYOND® Polus® Advanced должен быть включен.

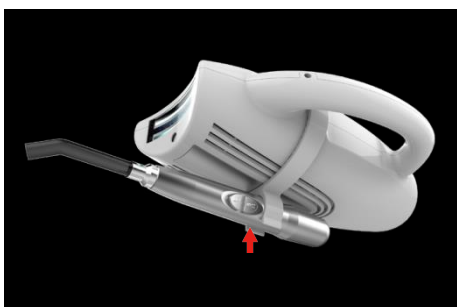

ТОЧЕЧНОЕ ОТБЕЛИВАНИЕ



Нажмите WHITENING RANGE на дисплее Polus® и выберите опцию Single Whitening на сенсорной панели.

Примечание: Полимеризационную лампу LED Curing Light можно закрепить на нижней части плафона, либо держать в руках во время процедуры точечного отбеливания.

По умолчанию будет выбрано время последнего проведенного цикла для точечного отбеливания. Рекомендуемое время цикла составляет 12 минут. См. страницу 13 для получения более подробной информации по настройке времени точечного отбеливания на сенсорной панели. Как только устройство зафиксировано, нажмите кнопку START/PAUSE на сенсорной панели и удерживайте кнопку “” в течение 3 секунд для начала первого цикла.

Устройство автоматически выключится в конце цикла. Однако, цикл можно прервать, нажав на кнопку “”, либо на кнопку START/PAUSE на сенсорной панели управления или на пульте управления. Примечания: Вы должны остановить процедуры, если собираетесь изменить время процедуры.

ПОЛИМЕРИЗАЦИОННАЯ ЛАМПА LED CURING LIGHT

- Кнопка  управляет функцией полимеризационной лампы.
- Нажмите на кнопку один раз, чтобы произошла 15 секундная вспышка света.
- Быстрый двойной щелчок активирует 25-секундный цикл повышенного излучения (5 секунд усиленных и 20 секунд интенсивных)
- Полимеризационная лампа автоматически выключится после завершения установленного цикла. Снова нажмите на кнопку  для остановки процедуры.

УХОД И ОБСЛУЖИВАНИЕ ПОЛИМЕРИЗАЦИОННОЙ ЛАМПЫ

Очистка устройства

- Для защиты наконечника устройства LED Curing Light должны использоваться одноразовые светозащитные конусные бленды. Для соблюдения дезинфекционного режима следуйте инструкции изготовителя этих насадок. 7-8 мм конусные насадки соответствуют стандартной полимеризационной лампе. Меняйте их после каждого использования во избежание перекрестного загрязнения и контакта с композитными материалами.
- Устройство нельзя стерилизовать, погружать в воду и автоклавировать. Необходимо использование одноразовых насадок.

Обслуживание

- Будьте осторожны, используя в работе полимеризационную лампу. Избегайте падения и удара наконечника о твердую поверхность.
- Если резиновое уплотнительное кольцо между оптоволоконным излучающим стержнем и полимеризационной лампой начинает свободно двигаться (болтаться), замените его одним из включенных в набор запасных колец.

Чтобы заказать дополнительные конусные бленды или запасные части, пожалуйста, свяжитесь с вашим дилером продукции BEYOND® или непосредственно с компанией BEYOND® по электронной почте info@beyonddent.com.

ТЕХНИЧЕСКИЕ ХАРАКТЕРИСТИКИ LED CURING LIGHT/SPOT WHITENING DEVICE

Энергопотребление: ≤ 9 Вт

Интенсивность света LED Curing Light: 800 мВт/см²

Интенсивность света Spot Whitening Device: 750 мВт/см²

Рабочее напряжение: 10 – 20 В постоянного тока

Длина волны: 400 – 500 нм

Время:  : Устанавливается на сенсорной панели управления. Рекомендуемое время 10-12 минут.

 : 15 сек интенсивный свет [одно нажатие]
5 сек повышенная интенсивность, 20 сек сильный свет [двойной щелчок]

Временная погрешность: ± 2 сек

LED Curing Light интенсивность отверждения: глубина отвержденного слоя композита не менее 3 мм за 10 секунд.

Условия эксплуатации

Температура: +5°C ~ +40°C

Влажность воздуха: ≤ 80% RH

Условия хранения

Температура: -20°C ~ +50°C

Влажность воздуха: ≤ 95% RH

Размер: ϕ 21 мм x 196 мм (включая корпус устройства и оптоволоконный излучающий стержень)

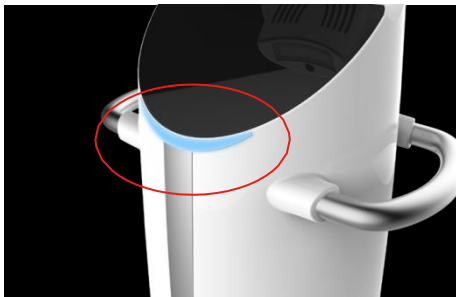
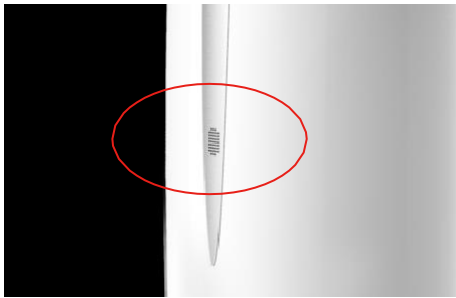

Очистка ионизатором воздуха

Система BEYOND® Polus® для профессионального отбеливания оснащена ионизатором воздуха, который бесшумно очищает и дезинфицирует воздух на площади до 6 кубических метров. Очиститель может удалять загрязнения в воздухе, такие как аллергены, пыль, грязь, дым, неприятные запахи и многие другие.

Очиститель автоматически включается при включении системы BEYOND® Polus®. Данную функцию можно отключить, нажав кнопку SETTINGS (установки) на дисплее, а затем нажав OFF для опции PURIFICATION в настройках.

Неисправности и способы их устранения

Если приведенные ниже способы решения неисправностей не помогают, обратитесь к авторизованному представителю BEYOND®, либо напрямую к производителю BEYOND® International Inc., at info@beyonddent.com, or call +1-866-695-6452.

Система BEYOND® Polus не включается

1. Проверьте соответствие напряжения в сети с указанным в паспорте аппарата
2. Убедитесь, что переключатель ON/OFF в основании устройства включен.
3. После выполнения действий 1 и 2, нажмите и удерживайте кнопку Power On/Off (Питание Вкл/Выкл) на панели управления в течение 3 секунд.
4. Если устройство не включается, после выполнения действий, описанных выше, замените два предохранителя, которые находятся в основании устройства рядом с переключателем On/Off . (Запасные предохранители поставляются вместе с системой).

Пульт дистанционного управления не работает

1. Проверьте, включено ли устройство.
2. Замените батарею в пульте.

Система подает звуковой сигнал после включения

1. Проверьте, не перегрелось ли устройство: Посмотрите на значок вентилятора на сенсорной панели. Если вентилятор мигает, либо появилась иконка градусника, это означает, что устройство перегрелось. См страницу 9 для получения более подробной информации в случае перегрева устройства.
2. Убедитесь, что 7-контактный штекер кабеля правильно вставлен в гнездо с тыльной стороны плафона лампы.

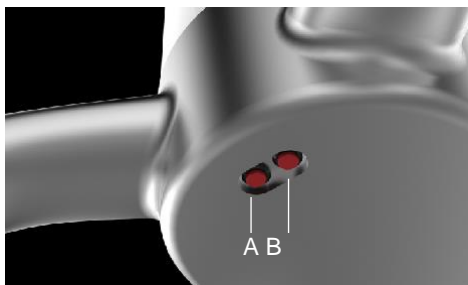

Система выключилась во время процедуры отбеливания

1. Убедитесь, что кабель питания правильно вставлен в разъем в основании устройства.
2. В основании устройства нажмите на красную кнопку А, которая включит систему и позволит завершить процедуру.
3. Можно нажать красную кнопку В, рычаг акселератора автоматически опустится в исходное положение.



Очистка и Уход

ЗАМЕНА ГАЛОГЕННОЙ ЛАМПЫ

Лампа-акселератор поставляется со сменной галогеновой лампой. Для замены галогенной лампы следуйте инструкции, приведенной ниже:

1. Выключите систему и выкрутите восемь винтов в нижней части плафона лампы.
2. Удалите четыре винта, удерживающие верхнюю серую крышку системы фильтрации.
3. Отсоедините проводку, удерживающую лампу, и осторожно освободите ее. Вытащите лампу и вставьте новую.
4. Надежно закрепите лампу в проводке экранирующей сетки, поставьте на место крышку фильтровентиляционной установки, и закрепите винтами нижнюю часть плафона лампы.

ОЧИСТКА

После каждой процедуры очищайте плафон и вогнутую поверхность излучателя лампы дезинфицирующим раствором и вытирайте насухо чистой тканью.

Примечание: Не выключайте лампу-акселератор до тех пор, пока не выключится охлаждающий вентилятор.

ТЕХНИЧЕСКИЕ ХАРАКТЕРИСТИКИ



100~240VAC, 150VA, 50/60Hz, Class I, type B Applied Part.

Транспортировка и хранение

Температура: -20°C — +55°C

Относительная влажность: ≤ 93%

Атмосферное давление: 50 кПа — 106 кПа

Контактная информация производителя









BEYOND Technology Corp. Nanchang

Building #3, Jinling Industrial Zone
Science & Technology Park, Qingshanhu District
Nanchang, Jiangxi Province, China 330096

EUROPEAN REPRESENTATIVE OFFICE

EMERGO EUROPE

Molenstraat 15, 2513 BH
The Hague, The Netherlands
Tel.: +31-70-345-8570
Fax.: +31-70-346-7299

Symbol	Meaning	Symbol	Meaning	Symbol	Meaning
	Consult Instructions for Use		Use By		Date of Manufacture
	Caution		Batch Code		Temperature limit
	Authorized Representative in the European Union		Manufacturer		Do Not Reuse